

EW7F248AS



SL Pralni stroj

Navodila za uporabo



KAZALO

1. VARNOSTNE INFORMACIJE.....	3
2. VARNOSTNA NAVODILA.....	5
3. OPIS IZDELKA.....	7
4. TEHNIČNI PODATKI.....	7
5. NAMESTITEV.....	8
6. UPRAVLJALNA PLOŠČA.....	11
7. VRTLJIV GUMB IN TIPKE.....	14
8. PROGRAMI.....	17
9. NASTAVITVE.....	22
10. PRED PRVO UPORABO.....	23
11. VSAKODNEVNA UPORABA.....	23
12. NAMIGI IN NASVETI.....	28
13. VZDRŽEVANJE IN ČIŠČENJE.....	30
14. ODPRAVLJANJE TEŽAV.....	35
15. VREDNOSTI PORABE.....	37
16. PRIPOMOČKI.....	39
17. HITRI VODNIK	41
18. SKRB ZA OKOLJE.....	42

MISLIMO NA VAS

Zahvaljujemo se vam, da ste kupili napravo Electrolux. Izbrali ste izdelek, ki s sabo prinaša večdesetletne strokovne izkušnje in inovacije. Ta genialen in eleganten izdelek je bil zasnovan z vami v mislih. Kadar koli ga uporabite, ste tako lahko prepričani, da boste vsakič dobili odlične rezultate.

Pozdravljeni pri podjetju Electrolux.

Obiščite naše spletno mesto za



Pridobitev nasvetov glede uporabe, brošure, odpravljanje težav, servisne informacije in informacije glede popravil:

www.electrolux.com/support



Registrirajte izdelek za večjo uporabnost:

www.registerelectrolux.com



Kupite dodatno opremo, potrošno blago in originalne nadomestne dele za vašo napravo:

www.electrolux.com/shop

SKRB ZA STRANKE IN SERVIS

Vedno uporabite samo originalne rezervne dele.

Ko kličete servis, imejte pri roki naslednje podatke: Model, številka izdelka, serijska številka.

Podatke najdete na ploščici za tehnične navedbe.

 Opozorilo / varnostne informacije

 Splošni podatki in nasveti

 Informacije o varovanju okolja

Pridržujemo si pravico do sprememb.

1. ⚠ VARNOSTNE INFORMACIJE

Pred namestitvijo in uporabo naprave natančno preberite priložena navodila. Proizvajalec ni odgovoren za poškodbe ali škodo, nastalo zaradi nepravilne namestitve ali uporabe. Navodila vedno shranite na varnem in dostopnem mestu za poznejšo uporabo.

1.1 Varnost otrok in ranljivih oseb

- To napravo lahko otroci od osmega leta naprej ter osebe z zmanjšanimi telesnimi, čutnimi ali razumskimi sposobnostmi ali s pomanjkanjem izkušenj ter znanja uporabljajo le pod nadzorom ali če so dobile ustrezna navodila glede varne uporabe naprave in če se zavedajo nevarnosti, ki obstajajo.
- Otroci med tretjim in osmim letom starosti ter invalidi se napravi ne smejo približevati, če niso pod stalnim nadzorom.
- Otroci, mlajši od treh let, se ne smejo približevati napravi, če niso pod stalnim nadzorom.
- Otroci morajo biti pod nadzorom, da se z napravo ne igrajo.
- Vso embalažo hranite zunaj dosega otrok in jo ustrezno zavržite.
- Pralna sredstva hranite zunaj dosega otrok.
- Ko so vrata naprave odprta, poskrbite, da so otroci in hišni ljubljenci dovolj oddaljeni od naprave.
- Če je naprava opremljena z zaščito za otroke, mora biti zaščita vklopljena.
- Otroci ne smejo izvajati čiščenja in uporabniškega vzdrževanja naprave, če ni zagotovljen nadzor.

1.2 Splošna varnost

- Ne spreminjajte specifikacij te naprave.
- Ta naprava je namenjena uporabi v gospodinjstvu in podobnim uporabam, kot so:
 - kuhinje za zaposlene v trgovinah, pisarne in druga delovna okolja,

- za goste v hotelih, motelih, kjer nudijo prenočišča z zajtrkom, in drugih stanovanjskih okoljih,
- prostorih za skupno uporabo v stanovanjskih blokih ali v čistilnicah.
- Največja količina perila v napravi je 8 kg. Ne prekoračite največje količine perila pri posameznem programu (oglejte si poglavje »Programi«).
- Delovni tlak vode na vhodnem mestu vode od priključka za odvod mora biti med 0,5 bara (0,05 MPa) in 8 bari (0,8 MPa).
- Prezračevalnih odprtih na dnu ne sme ovirati preproga, predpražnik ali katera koli druga talna obloga.
- Napravo je treba priključiti na vodovodni sistem z novim priloženim kompletom cevi ali drugimi kompleti cevi, ki jih priskrbi pooblaščen servisni center.
- Za ta namen ne uporabite starih, že uporabljenih kompletov cevi.
- Če je napajalni kabel poškodovan, ga mora zamenjati proizvajalec, pooblaščen servisni center ali druga strokovno usposobljena oseba, da se izognete nevarnosti električnega udara.
- Pred vsakršnim vzdrževanjem izklopite napravo in iztaknite vtič iz vtičnice.
- Za čiščenje naprave ne uporabljajte visokotlačnega vodnega pršca in/ali pare.
- Očistite napravo z vlažno krpo. Uporabljajte samo nevtralna čistilna sredstva. Za čiščenje ne uporabljajte abrazivnih čistil, grobih gobic, topil ali kovinskih predmetov.
- Če sušilni stroj postavite na pralni stroj, pri tem uporabite pravi komplet za namestitev na pralni stroj, odobren s strani podjetja ELECTROLUX (dodatne podrobnosti si oglejte v poglavju »Dodatna oprema - Komplet za namestitev na pralni stroj«).

2. VARNOSTNA NAVODILA

2.1 Namestitev



Namestitev mora biti izpeljana v skladu z ustreznimi državnimi predpisi.

- Odstranite vso embalažo in transportne vijake, vključno z gumijasto pušo s plastičnim distančnikom.
- Transportne vijake hranite na varnem. Če boste napravo v prihodnje premikali, jih morate ponovno namestiti, da zaklenete boben in preprečite poškodbe notranjosti.
- Pri premikanju naprave bodite pazljivi, ker je težka. Vedno uporabljajte zaščitne rokavice in priloženo obutev.
- Upoštevajte navodila za namestitev, priložena napravi.
- Ne nameščajte ali uporabljajte poškodovane naprave.
- Naprave ne nameščajte ali uporabljajte na mestu, kjer lahko temperatura pade pod 0 °C ali kjer je izpostavljena vremenskim vplivom.
- Tla, kjer bo stala naprava, morajo biti ravna, stabilna, odporna na toploto in čista.
- Poskrbite za kroženje zraka med napravo in tlemi.
- Ko je naprava na mestu, kjer bo trajno delovala, z vodno tehtnico preverite, ali je pravilno poravnana. V nasprotnem primeru ustrezno nastavite noge.
- Naprave ne nameščajte neposredno čez talni odtok.
- Ne pršite vode po napravi in ne izpostavljajte je prekomerni vlagi.
- Naprave ne postavljajte na mesto, kjer njenih vrat ne morete povsem odpreti.
- Pod napravo ne postavljajte zaprte posode za zbiranje morebitne iztekajoče vode. V pooblaščenem servisnem centru preverite, katere pripomočke lahko uporabite.

2.2 Električne povezave



OPOZORILO!
Nevarnost požara in električnega udara.

- **OPOZORILO:** Ta naprava je namenjena namestitvi / priključitvi na ozemljitveni priključek v zgradbi.
- Vedno uporabite pravilno nameščeno varnostno vtičnico.
- Preverite, ali so parametri s ploščice za tehnične navedbe združljivi z električno napetostjo omrežja.
- Ne uporabljajte razdelilnikov in podaljškov.
- Pazite, da ne poškodujete vtiča in kabla. Če je treba kabel zamenjati, mora to storiti oseba pooblaščenega servisnega centra.
- Vtič vtaknite v vtičnico šele ob koncu nameščanja. Poskrbite, da bo vtič dosegljiv tudi po namestitvi.
- Priključnega kabla ali vtiča se ne dotikajte z mokrimi rokami.
- Ne vlecite za električni priključni kabel, če želite izključiti napravo. Vedno povlecite za vtič.

2.3 Priključitev cevi za vodo

- Dovodna voda ne sme preseči temperature 25 °C.
- Ne poškodujte cevi za vodo.
- Pred priključitvijo na nove cevi, cevi, ki že dolgo niso bile v uporabi, tam, kjer so bila izvedena popravila ali nameščene nove naprave (vodni števcji itd.), naj voda teče toliko časa, da bo čista in prozorna.
- Med in po prvi uporabi naprave se prepričajte, da ni prisotnih vidnih iztekanj vode.
- Če je cev za dovod vode prekratki, ne uporabite cevne podaljška. Za zamenjavo cevi se obrnite na pooblaščen servisni center.
- Med odstranjevanjem embalaže lahko vidite iztekanje vode iz cevi za odvod vode. To je zaradi tovarniških testiranj naprav z vodo.
- Cev za odvod vode lahko podaljšate do največ 400 cm. Za drugo cev za

odvod vode in podaljšek se obrnite na pooblaščen servisni center.

- Poskrbite, da bo pipa dosegljiva tudi po namestitvi.

2.4 Uporaba



OPOZORILO!

Nevarnost telesnih poškodb, električnega udara, požara, opeklin ali poškodb naprave.

- Upoštevajte varnostna navodila z embalaže pralnega sredstva.
- Ne postavljajte vnetljivih izdelkov ali predmetov, ki so prepojeni z vnetljivimi izdelki, v napravo, blizu nje ali nanjo.
- Ne perite perila, močno umazanega od olja, maščobe ali druge mastne snovi. Lahko se poškodujejo gumijasti deli pralnega stroja. Takšno perilo operite ročno, preden ga daste v pralni stroj.
- Med izvajanjem programa se ne dotikajte stekla vrat. Steklo se lahko močno segreje.
- S perila odstranite vse kovinske predmete.

2.5 Servis

- Za popravilo naprave se obrnite na pooblaščen servisni center. Uporabite samo originalne rezervne dele.
- Prosimo, upoštevajte, da samopopravila ali nestrokovna popravila lahko imajo za posledico zmanjšanje varnosti, kar lahko razveljavi garancijo.
- Naslednji rezervni deli so na voljo 10 let po prekinitvi izdelave modela: motor in krtačke za motor, transmisjska gred med motorjem in bobnom, črpalke, blažilniki udarcev in vzmeti, pralni bobni, tri-kraki nosilec bobna in ustrezni kroglični ležaji, grelci in grelni elementi, vključno s

toplotnimi črpalkami, cevovodi in ustrezno opremo, vključno z gibkimi cevmi, ventili, filtri in elementi za preprečevanje uhajanja vode, ploščami tiskanega vezja, elektronskimi prikazovalniki, tlačnimi stikali, termostati in senzorji, programsko opremo in sistemskim programom, vključno s programsko opremo za ponastavitev, vrati, tečaji in tesnili vrat, drugimi tesnili, sklopom za zaklepanje vrat, plastičnimi elementi, kot so razdeljevalniki pralnega sredstva. Prosimo, upoštevajte, da so nekateri od teh rezervnih delov na voljo samo usposobljenim serviserjem in da vsi rezervni deli niso primerni za vse modele.

- O žarnicah v izdelku in nadomestnih žarnicah, ki se prodajajo ločeno: Te žarnice so zasnovane za ekstremne pogoje v gospodinjskih aparatih, kot so izjemne temperature, vibracije in vlažnosti, ali za sporočanje informacij o delovanju aparata. Niso namenjene za uporabo druge in niso primerne za sobno razsvetljavo v gospodinjstvu

2.6 Odstranjevanje



OPOZORILO!

Nevarnost poškodbe ali zadržitve.

- Napravo izključite iz napajanja in vodovodnega sistema.
- Odrežite električni priključni kabel tik ob napravi in napravo zavrzite.
- Odstranite zapah in na ta način preprečite, da bi se otroci ali živali zaprli v bobni.
- Napravo odstranite v skladu s krajevnimi zahtevami za odstranjevanje odpadne električne in elektronske opreme (OEEO).

3. OPIS IZDELKA

3.1 Pregled naprave

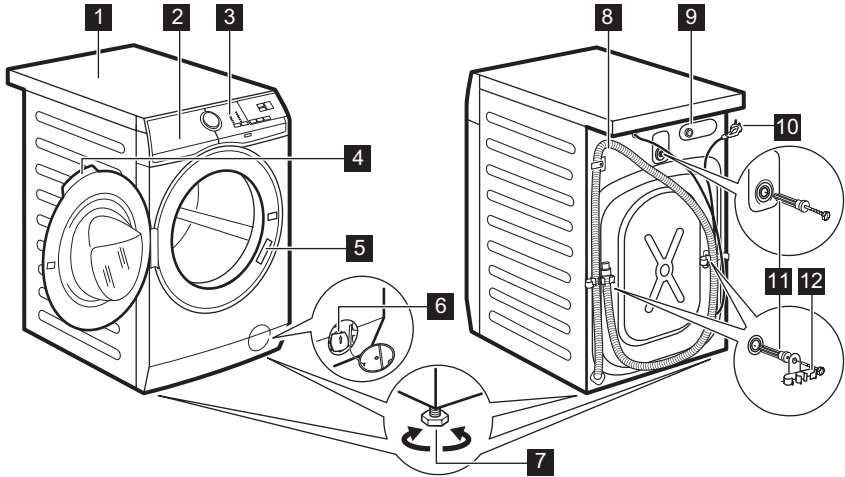

- | | |
|---------------------------------------|--|
| 1 Delovna površina | 8 Cev za odvod vode |
| 2 Predal za pralno sredstvo | 9 Priključek cevi za dovod vode |
| 3 Upravljalna plošča | 10 Napajalni kabel |
| 4 Ročaj vrat | 11 Transportni vijaki |
| 5 Ploščica za tehnične navedbe | 12 Nosilec cevi |
| 6 Filter odtočne črpalke | |
| 7 Nogi za izravnavo naprave | |

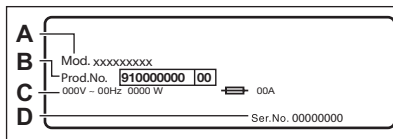

Na ploščici za tehnične navedbe se nahajajo ime modela (A), številka izdelka (B), električna napetost (C) in serijska številka (D).

4. TEHNIČNI PODATKI

Mera	Širina/višina//skupna globina	59,6 cm/84,7 cm/60,1 cm
Električna povezava	Napetost	230 V
	Skupna moč	2200 W
	Varovalka	10 A
	Frekvenca	50 Hz

Stopnja zaščite pred vstopom trdih delcev in vlage, kar zagotavlja zaščitni pokrov, razen v primeru, kjer nizko-napetostna oprema nima zaščite pred vlago. IPX4

Plak vode	Najmanj Največ	0,5 bara (0,05 MPa) 8 barov (0,8 MPa)
Dovod vode ¹⁾		Hladna voda
Največja količina perila	Bombaž	8 kg
Hitrost ožemanja	Največja hitrost ožemanja	1400 rpm

1) Cev za dovod vode priključite na pipo s spojko 3/4" .

5. NAMESTITEV

! **OPOZORILO!**
Oglejte si poglavja o varnosti.

5.1 Odstranjevanje embalaže

1. Odprite vrata. Iz bobna odstranite vse predmete.

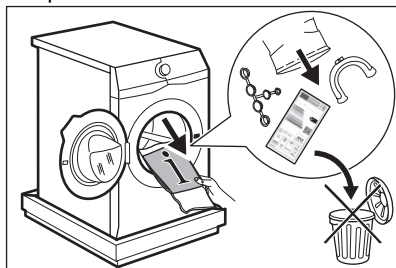

i Pripomočki, priloženi napravi, se lahko razlikujejo glede na model.

2. Embalažo položite na tla za napravo in napravo previdno nagnite na hrbtno stran. Z dna naprave

odstranite polistirensko zaščito.

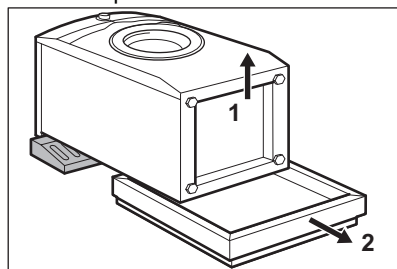

! **POZOR!**
Pralnega stroja ne polagajte na sprednjo stran.

3. Napravo postavite v pokončni položaj. Iz držal za cevi odstranite napajalni kabel in cev za odvod vode.

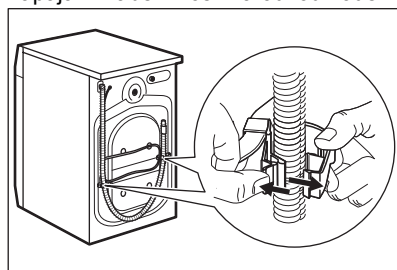

! **OPOZORILO!**
Lahko vidite iztekanje vode iz cevi za odvod vode. To je zato, ker je bil pralni stroj preizkušen v tovarni.

4. Odstranite tri transportne vijake in izvlecite plastične distančnike.

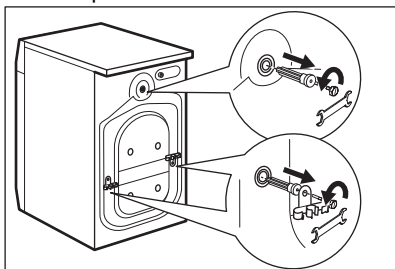

- i** Priporočamo, da embalažo in transportne vijake shranite za taktat, ko boste premikali napravo.

5. V odprtine vstavite plastične čepe iz vrečke z navdili za uporabo.

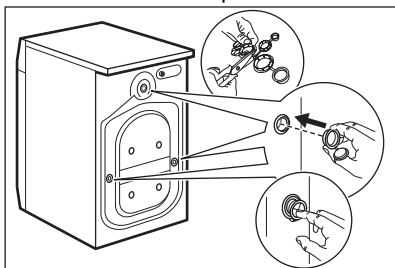

5.2 Informacije za namestitev

Postavitev in namestitev v vodoraven položaj

Napravo namestite pravilno, da med njenim delovanjem preprečite tresljaje, hrup in premikanje.

1. Napravo namestite na ravno trdno podlago. Naprava mora stati naravnost in stabilno. Naprava se ne sme dotikati stene ali drugih delov, pod napravo pa mora biti omogočeno kroženje zraka.
2. Odvijte ali privijte nogice, da izravnate napravo. Vse noge morajo biti trdno na tleh.



OPOZORILO!

Za pravilno izravnavo naprave, ne polagajte kartona, lesa ali podobnih materialov pod nastavljive nogice.

Cev za dovod vode



POZOR!

Prepričajte se, da cevi niso poškodovane in da na priključkih ne prihaja do iztekanja. Če je cev za dovod vode prekratki, ne uporabite cevnega podaljška. Obrnite se na servisni center za zamenjavo cevi za dovod vode.

1. Cev za dovod vode priključite na hrbtno stran naprave.

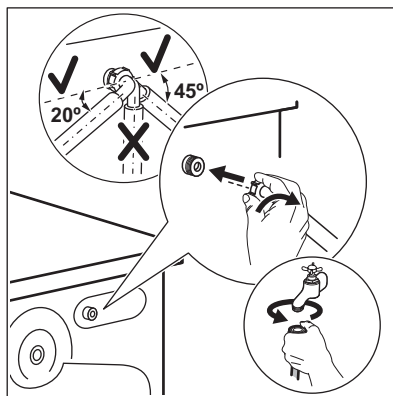

2. Usmerite jo v levo ali desno, odvisno od položaja pipe za vodo. Zagotovite, da dovodna cev ni nameščena navpično.
3. Po potrebi popustite matico, da jo namestite v pravi položaj.
4. Cev za dovod vode priključite na pipo za mrzlo vodo s 3/4-colsko spojko.



OPOZORILO!

Dovodna voda ne sme preseči temperature 25 °C.

Izčrpavanje vode

Odvodna cev je lahko najmanj 60 cm in največ 100 cm od tal.

- i** Cev za odvod vode lahko podaljšate do največ 400 cm. Za drugo odtočno cev in podaljšek se obrnite na pooblaščen servisni center.

Cev za odvod vode je mogoče priključiti na različne načine:

1. Naredite U-obliko s cevjo za odvod vode in jo speljite okrog plastičnega vodila za cev.

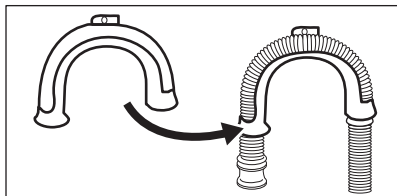

2. Na rob umivalnika - Pritrdite vodilo na pipo ali steno.

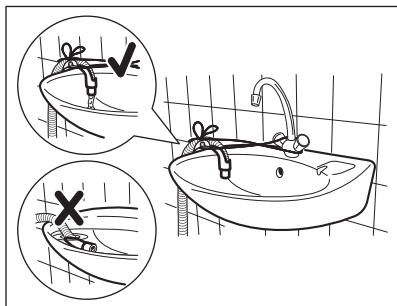

- i** Poskrbite, da se plastično vodilo ne bo moglo premikati, ko bo naprava izčrpavala vodo, in da konec cevi za odvod vode ne bo potopljen v vodo. Lahko pride do povratnega toka umazane vode v napravo.

3. Če je konec odvodne cevi videti tako (glejte sliko), jo lahko potisnete neposredno v fiksno odvodno cev.

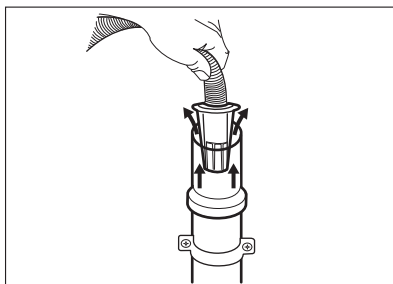

4. Na fiksno odvodno cev s prezračevalno odprtino - Cev za odvod vode vstavite neposredno v odtočno cev. Oglejte si sliko.

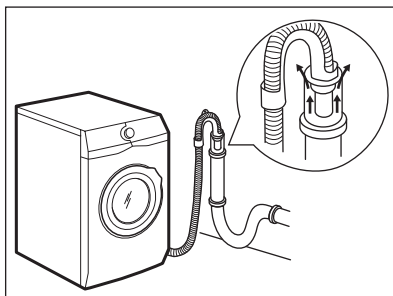

- i** Zagotovljeno mora biti odzračevanje konca cevi za odvod vode. Notranji premer odtočne cevi (najmanj 38 mm - min. 1.5") mora biti večji od zunanjega premera cevi za odvod vode.

5. Brez plastičnega vodila za cev na sifon - Cev za odvod vode namestite na sifon in jo pritrdite z objemko. Oglejte si sliko.

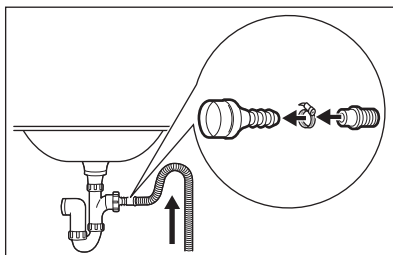

Poskrbite, da bo cev za odvod vode obrnjena navzgor, da umazanija iz umivalnika ne bi prišla v napravo.

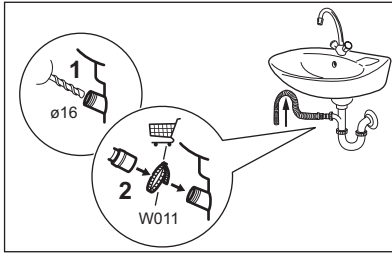

Cev za odvod vode priključite na sifon in jo pritrdite z objemko. Poskrbite, da bo cev za odvod vode obrnjena navzgor, da umazanija iz umivalnika ne bi prišla v napravo.

6. Cev namestite neposredno v vgrajeno odtočno cev v steni in jo pritrdite z objemko.

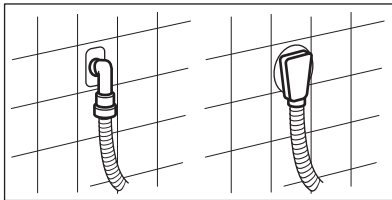

5.3 Električna povezava

Na koncu postopka nameščanja lahko vtaknete vtič v vtičnico.

Na ploščici za tehnične navedbe na notranjem robu vrat naprave in v poglavju »Tehnični podatki« so navedene potrebne električne napetosti. Poskrbite, da bodo v skladu z napajanjem.

Preverite, ali električna napeljava na mestu priključitve stroja dovoljuje največjo obremenitev. Upoštevajte tudi druge naprave in porabnike v prostoru.

Napravo priključite v ozemljeno vtičnico.

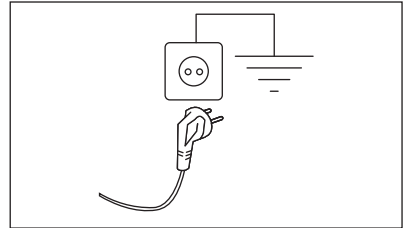

Napravo namestite tako, da je možen enostaven dostop do priključnega kabla.

Za vsa električna dela, potrebna za namestitev te naprave, se obrnite na pooblaščen servisni center.

Proizvajalec ne prevzema odgovornosti za škodo ali poškodbe, ki bi nastale zaradi neupoštevanja zgoraj navedenih varnostnih opozoril.

6. UPRAVLJALNA PLOŠČA

6.1 Posebne značilnosti

Vaš novi pralni stroj je izdelan v skladu z vsemi sodobnimi zahtevami za učinkovito pranje perila z nizko porabo vode, energije in pralnih sredstev ter skrbi za nego perila.

- Para je hiter in preprost način za osveževanje oblačil. Nežni programi s paro odstranijo neprijetne vonjave in zmanjšajo pomečkanost pri suhih tkaninah, tako jih je treba manj likati.
- **Sistem FreshScent** zahvaljujoč novim **Cashmere** in **FreshScent** programom s paro nudi popolno rešitev za osvežitev celo najboljčutiljivejših oblačil brez pranja. Uporabite nežno dišavo, ki jo je ekskluzivno razvilo **ELECTROLUX**,

da fazi odstranjevanja neprijetnih vonjav in gub dodate prijeten občutek »ravnokar opranega« perila.

- Zahvaljujoč **funkciji Dodatna mehko**a se mehčalec enakomerno porazdeli po perilu in prodre globoko v vlakna tkanine, kar zagotavlja popolno mehko.
- Tehnologija **SensiCare System** zazna težo perila in določi trajanje programa v 30 sekundah. Program pranja je prilagojen količini in vrsti perila brez večje porabe časa, energije in vode, kot je potrebno. Za več podrobnosti preberite poglavje "Zaznavanje SensiCare količine perila".

6.2 Opis nadzorne plošče

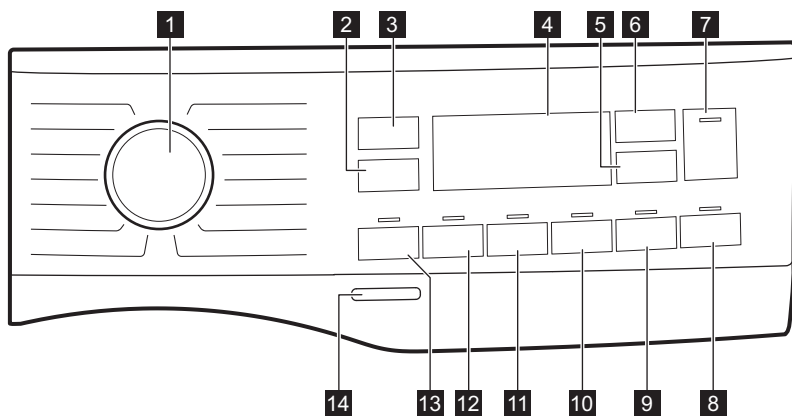

- | | |
|---|--|
| 1 Vrtljiv gumb za izbiro programa | 8 Nočno tipka na dotik |
| 2 Tipka za funkcije znižanja hitrosti ožemanja | 9 Končevanje s paro tipka na dotik |
| 3 Temperatura tipka na dotik | 10 Dodatna mehkoča tipka na dotik |
| 4 Prikazovalnik | 11 Dodatno izpiranje tipka na dotik |
| 5 Zamik vklopa tipka na dotik | 12 Madeži tipka na dotik |
| 6 Upravljanje časa tipka na dotik | 13 Predpranje tipka na dotik |
| 7 Začetek/Prekinitev tipka na dotik | 14 Vklon/Izklop tipka na dotik |

6.3 Prikazovalnik

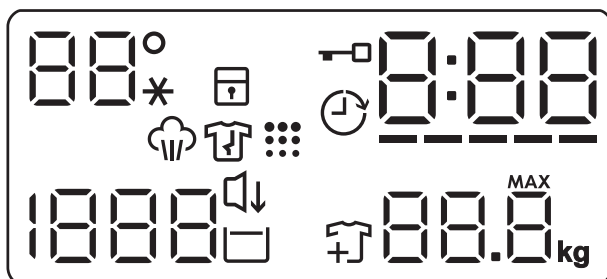

	Področje za temperaturo: Prikazovalnik temperature Indikator hladne vode
	Indikator varovala za otroke.
	Indikator zamika vklopa.
	Indikator zaklenjenih vrat.
	Digitalni indikator lahko pokaže: <ul style="list-style-type: none"> • Trajanje programa (npr. 2:40). • Čas zamika (npr. 2h). • Konec programa (000). • Opozorilna koda (npr. E20).
	Indikator stopnje upravljanja časa.
	Prikazovalnik največje teže perila. MAX Utripa, ko količina perila presega največjo navedeno količino perila za izbrani program.
	Indikator faze s paro.
	Indikator faze za zaščito proti mečkanju. Za dodatne podrobnosti preberite odstavek Končevanje s paro.
	Indikator dodajanja oblačil. Zasveti na začetku faze pranja, ko lahko uporabnik še vedno prekine delovanje naprave in doda še več perila.
	Indikator čiščenja bobna.
	Indikator Nočno.
	Indikator Zadržano izpiranje.
	Področje ožemanja: Prikazovalnik hitrosti ožemanja. Indikator Brez ožemanja. Faza ožemanja je izklopljena.

7. VRTLJIV GUMB IN TIPKE

7.1 Uvod



Možnosti/funkcije niso na voljo pri vseh programih pranja. Preverite združljivost možnosti/funkcij s programi pranja v »Razpredelnici programov«. Možnost/funkcija lahko izključuje drugo, v tem primeru vam naprava ne dopušča nastaviti nezdržljivih možnosti/funkcij.

7.2 Vklp/Izklop

Nekaj sekund pritiskajte to tipko, da vklopite ali izklopite napravo. Ob vklopu ali izklopu naprave se oglasita dva različna zvočna signala.

Ker funkcija stanja pripravljenosti samodejno izklopi napravo po nekaj minutah za zmanjšanje porabe energije, boste morda morali ponovno vklopiti napravo.

Za dodatne podrobnosti si oglejte odstavek Stanje pripravljeno v poglavju Vsakodnevna uporaba.

7.3 Temperatura

Ko izberete program pranja, naprava samodejno predlaga privzeto temperaturo.

Te tipke se dotikajte, dokler se na prikazovalniku ne prikaže zelena temperatura.

Ko se na prikazovalniku prikažejo indikatorji , naprava ne segreva vode.



7.4 Ožemanje

Ko nastavite program, naprava samodejno nastavi najvišje dovoljeno število vrtljajev centrifuge. S to funkcijo lahko spremenite privzeto število vrtljajev centrifuge.

To tipko pritiskajte za:

- **Znižanje števila vrtljajev centrifuge.** Na prikazovalniku se prikaže le število

vrtljajev centrifuge, ki je na voljo pri nastavljenem programu.

- Vklp funkcije **Brez ožemanja** . To možnost nastavite za izklp vseh faz ožemanja. Naprava izvede samo fazo črpanja izbranega programa pranja. To možnost nastavite za zelo občutljive tkanine. Pri fazi izpiranja je uporabljene več vode za nekatere programe pranja. Na prikazovalniku se prikaže indikator .

- Vklp funkcije **Zadržano izpiranje**



Končno ožemanje se ne izvede. Voda zadnjega izpiranja se ne izčrpa, s čimer se prepreči mečkanje perila. Program pranja se konča z vodo v bobnu.

Na prikazovalniku se prikaže indikator



Vrata ostanejo zaklenjena, boben pa se redno obrača, da zmanjša mečkanje. Če želite odkleniti vrata, morate izčrpati vodo.

Po zaključku programa se dotaknite Začetek/Prekinitev tipke: naprava preide v fazo ožemanja in izčrpa vodo.



Naprava samodejno izčrpa vodo po približno 18 urah.

7.5 Predpranje

S to funkcijo lahko programu pranja dodate fazo predpranja.

Zasveti ustrezní indikator nad tipko.

- To funkcijo uporabite za dodajanje faze predpranja pri 30 °C pred pranjem.

Ta funkcija je priporočljiva za močno umazano perilo, še posebej, če vsebuje pesek, prah, blato in druge trdne delce.



Funkcija lahko podaljša trajanje programa.

7.6 Madeži

Dotaknite se te tipke, da programu dodate fazo odstranjevanja madežev.

Zasveti ustrezeni indikator nad tipko.

To funkcijo uporabite pri perilu s trdovratnimi madeži.

Ko nastavite to funkcijo, dajte sredstvo za odstranjevanje madežev v predelek .

-  Ta funkcija podaljša trajanje programa.
- Ta funkcija ne deluje pri temperaturah pranja, nižjih od 40 °C.

7.7 Trajno Dodatno izpiranje

S to funkcijo lahko dodate nekaj izpiranj glede na izbrani program pranja.

To funkcijo uporabite za ljudi, ki so alergični na ostanke pralnih sredstev in imajo občutljivo kožo.

-  Ta funkcija podaljša trajanje programa.

Nad tipko zasveti ustrezeni indikator in trajno sveti med naslednjimi cikli do izklopa te funkcije.

7.8 Trajno Dodatna mehkoaba

Nastavite to funkcijo za optimizirano porazdelitve mehčalca in bolj mehko perilo.



Priporočljivo pri uporabi mehčalca.

-  Ta funkcija podaljša trajanje programa.

Nad tipko zasveti ustrezeni indikator in trajno sveti med naslednjimi cikli do izklopa te funkcije.

7.9 Končevanje s paro

Dotaknite se tega gumba, da nastavite stopnjo pare. To je mogoče le pri programih, pri katerih je na voljo funkcija pare. Boben ima enakomerna gibanja približno 30 minut. Trajanje faze s paro se spreminja glede na vašo izbiro. Če je nastavljena možnost dodatne pare, program konča s fazo za zaščito proti mečkanju, med katero se boben občasno zavrti, da se prepreči zmečkanost. Na

prikazovalniku se prikaže  in , tipka Začetek/Prekinitev  pa je prav tako osvetljena. Na koncu faze za zaščito proti mečkanju, se boben dokončno ustavi, indikator ugasne, vrata pa se odklenejo. Uporabnik lahko kadar koli prekine fazo za zaščito proti mečkanju, tako da:

- za nekaj sekund pritisne tipko Vklp/Izklop, da vklopi ali izklopi napravo;
- obrne gumb za izbiro programa v drug položaj.

-  Majhna količina perila pomaga doseči boljše rezultate.

7.10 Nočno

Te tipke se dotaknite za vklop-izklop funkcije **Nočno** .

Vmesne faze in faza končnega ožemanja so ukinjene, program pa se konča z vodo v bobnu. To pomaga zmanjšati mečkanje.

Na prikazovalniku se prikaže indikator . Vrata ostanejo zaklenjena. Boben se občasno obrne in na ta način zmanjša zmečkanost perila. Če želite vrata odkleniti, morate izčrpati vodo.

Ker je program zelo tih, je primeren za uporabo ponoči, ko je električna energija cenejša. Pri nekaterih programih se izpiranje izvaja z večjo količino vode.



Če se dotaknete tipke Začetek/Prekinitev , naprava izvede samo fazo črpanja.

-  Naprava samodejno izčrpa vodo po približno 18 urah.

7.11 Zamik vklopa

S to funkcijo lahko vklop programa premaknete na ustrežnejši čas.

Pritisčajte tipko za nastavev zelenega zamika. Čas narašča v korakih po eno uro do 20 ur.

Na prikazovalniku se prikažeta indikator  in izbrani čas zamika vklopa. Po dotiku tipke Začetek/Prekinitev 

naprava začne z odštevanjem in vrata so zaklenjena.

7.12 Upravljanje časa

S to funkcijo lahko skrajšate trajanje programa glede na količino perila in stopnjo umazanije.

Ko nastavite program pranja, se na prikazovalniku prikažejo privzeto trajanje in pomišljaji -----.

Dotaknite se tipke Upravljanje časa , da skrajšate trajanje programa glede na vaše potrebe. Na prikazovalniku se prikaže novo trajanje programa, število pomišljajev pa se skladno s tem zmanjša:

-----, primerno za poln stroj običajno umazanega perila.

----, hiter program za poln stroj malo umazanega perila.

---, zelo hiter program za manjšo količino malo umazanega perila (priporočena največ polovična napolnjenost stroja).

--, najkrajši program za osveževanje majhne količine perila.

Upravljanje časa je na voljo le pri programih iz razpredelnice.

Indikator	Eco 40-60	Cottons	Synthetics
----- 1)	■	■	■

Indikator	Eco 40-60	Cottons	Synthetics
-----	■	■	■
----	■	■	■
---	■	■	■
--	■	■	■
-	■	■	■

1) Privzeto trajanje za vse programe.

Upravljanje časa s programi s paro

Ko nastavite program s paro, ta tipka omogoča izbrati tri stopnje pare, trajanje programa pa se ustrezno skrajša:

- --- : največ.
- -- : srednje.
- - : najmanj.



Pri nekaterih napravah se trajanje programa skrajša brez prikaza pomišljajev.





7.13 Začetek/Prekinitev



Dotaknite se tipke Začetek/Prekinitev  za začetek, zaustavitev naprave ali prekinitev trenutnega programa.

8. PROGRAMI

8.1 Tabela programov

Program Privzeta tem- peratura Temperaturno območje	Referenč- na hitrost ožemanja Razpon hitrosti ožemanja	Naj- večja količi- na pe- rila	Opis programa (Vrsta perila in stopnja umazanosti)
Programi pranja			
Eco 40-60 40 °C ¹⁾	1400 rpm (1400–400 rpm)	8 kg	Belo in barvno obstojno bombažno perilo. Običajno umazano perilo. Poraba energije se zmanjša, trajanje programa pranja pa podaljša, s čimer so zagotovljeni dobri rezultati pranja.
Cottons 40 °C 90 °C – Hladno	1400 rpm (1400–400 rpm)	8 kg	Belo in barvno bombažno perilo. Običajno, močno in manj umazano perilo.
Synthetics 40 °C 60 °C – Hladno	1200 rpm (1200 – 400 rpm)	3 kg	Sintetično ali mešano perilo. Običajno umazano perilo.
Delicates 30 °C 40 °C – Hladno	1200 rpm (1200–400 rpm)	2 kg	Občutljivo perilo, kot je perilo iz akrila, viskoze in mešano perilo, ki zahteva bolj nežno pranje. Običajno in manj umazano perilo.
Wool  40 °C 40 °C – Hladno	1200 rpm (1200 – 400 rpm)	1,5 kg	Volneno perilo za strojno in ročno pranje ter drugo perilo s simbolom za »ročno pranje«²⁾.
Duvet 40 °C 60 °C – Hladno	800 rpm (800 – 400 rpm)	3 kg	Odeja iz sintetičke, podložena oblačila, prešite odeje, puhovke in podobno perilo.
Spin/Drain	1400 rpm (1400 – 400 rpm)	8 kg	Vse tkanine razen volnenih in občutljivih. Za ožemanje perila in črpanje vode iz bobna.
Rinse	1400 rpm (1400–400 rpm)	8 kg	Vse tkanine razen volnenih in zelo občutljivih. Program za izpiranje in ožemanje perila. Privzeto število vrtljajev centrifuge se uporablja za bombažna oblačila. Znižajte število vrtljajev centrifuge glede na vrsto perila. Po potrebi nastavite funkcijo Dodatno izpiranje, da dodate izpiranja. Ob nizkem številu vrtljajev centrifuge naprava izvede nežna izpiranja in kratko ožemanje.
Posebni programi			

Program Privzeta temperatura Temperaturno območje	Referenčna hitrost ožemanja Razpon hitrosti ožemanja	Največja količina perila	Opis programa (Vrsta perila in stopnja umazanosti)
Programi s paro  s sistemom FreshScents			
<p>Program s paro lahko uporabite za zmanjšanje pomečkanosti in neprijetnega vonja perila³⁾ perila, ki ga je treba samo osvežiti brez pranja. Vlakna tkanine se zrahljajo in zato je potem likanje lažje. Ko se program zaključi, perilo hitro vzemite iz bobna⁴⁾. Program s paro ne opravi higienskega cikla. Programa s paro ne nastavite za naslednje vrste perila:</p> <ul style="list-style-type: none"> • Perilo, ki ni primerno za sušenje v sušilnem stroju. • Perilo z oznako »samo za kemično čiščenje«. <p>Dišava . Če boste uporabili to posebno nežno dišavo, bo vaše perilo dišalo kot pravkar oprano: v predelek nalijte stekleničko z enim odmerkom  in preprosto zaženite program s paro. Količino zmanjšajte pri manjših količinah perila. S tipko Upravljanje časa lahko skrajšate trajanje programa za perilo z oznako za pranje pri nizkih temperaturah.</p>			
<p>NE:</p>			
<ul style="list-style-type: none"> • Sušite odišavljenega perila v sušilnem stroju. Vonj bo verjetno izginil. • Uporabljajte dišav, ki imajo drugačen namen uporabe, kot je opisan tukaj. • Uporabljajte dišav na novem perilu. Novo perilo lahko vsebuje ostanke sestavin končne obdelave, ki niso združljivi z njimi. 			
<p> Stekleničke dišav so na voljo v ELECTROLUX spletni trgovini ali pri pooblaščenem trgovcu.</p>			
FreshScents 	-	1 kg	<p>Bombaž, sintetika, občutljivo perilo. Kratek in nežen program s paro za osvežitev zelo občutljivega perila, vključno z zelo občutljivim perilom z bleščicami, čipkami itd. Pri manjši količini perila lahko trajanje programa še dodatno skrajšate s funkcijo Upravljanje časa.</p>
<p> OPOZORILO! Telega programa ne uporabljajte za volno in perilo z oznako samo za kemično čiščenje.</p>			

Program Privzeta temperatura Temperaturno območje	Referenčna hitrost ožemanja Razpon hitrosti ožemanja	Največja količina perila	Opis programa (Vrsta perila in stopnja umazanosti)
Cashmere 	-	1 kg	<p>Volna in kašmir. Kratek program za osvežitev brez pranja največ 1 kg volnenega perila in perila iz kašmira, ki sta primerna tako za strojno kot ročno pranje. Pri manjši količini perila lahko trajanje programa še dodatno skrajšate s funkcijo Upravljanje časa.</p> <p> OPOZORILO! Tega programa ne uporabljajte za volneno perilo z oznako samo za kemično čiščenje.</p>
Dodatni programi za pranje			
Sport 30 °C 40 °C – Hladno	1200 rpm (1200–400 rpm)	3 kg	Sintetično perilo. Program za običajno umazana oblačila za športe na prostem.
Anti-Allergy  60 °C	1400 rpm (1400 – 400 rpm)	8 kg	Belo bombažno perilo. Ta visoko učinkovit program pranja v kombinaciji s paro odstrani več kot 99,99 % bakterij in virusov ⁵⁾ ohranja temperature nad 60 °C v celotni fazi pranja; z dodatnim delovanjem na vlakna, zahvaljujoč parni fazi, izboljšana faza izpiranja zagotavlja ustrezno odstranitev ostankov pralnega sredstva in mikroorganizmov. Ta program zagotavlja tudi ustrezno zmanjšanje količine cvetnega prahu/alergenov.
Rapid 14min 30 °C	800 rpm (800–400 rpm)	1,5 kg	Sintetično in mešano perilo. Malo umazano perilo in perilo za osvežitev.

Program Privzeta temperatura Temperaturno območje	Referenčna hitrost ožemanja Razpon hitrosti ožemanja	Največja količina perila	Opis programa (Vrsta perila in stopnja umazanosti)
MixCare 69min 30 °C 60 °C – 30 °C	1400 rpm (1400 – 400 rpm)	5 kg	Bombažno in mešano sintetično perilo. Polpolno za pranje vaše dnevne količine perila v kratkem času za boljše nego oblačil in dobro pranje že pri 30 °C.

1) Glede na Uredbo komisije (EU) 2019/2023 lahko ta program pri 40 °C skupaj v istem ciklu opere običajno umazano bombažno perilo, za katerega je proizvajalec navedel, da je primerno za pranje pri 40 °C ali 60 °C.

















Za doseženo temperaturo v perilu, trajanje programa in druge podatke si oglejte poglavje »Vrednosti porabe«.

Najučinkovitejši programi v smislu porabe energije so običajno tisti, ki delujejo pri nižjih temperaturah in trajajo dlje.

- Med tem ciklom se boben obrača počasi, da je zagotovljeno nežno pranje. Morda bo videti, kot da se boben ne obrača ali se ne obrača pravilno, a to je normalno za ta program.
- Program s paro ne odstrani intenzivnih vonjev.
- Po obdelavi s paro je lahko perilo vlažno. Perilo za nekaj minut obesite ven.
- Testirano na *Staphylococcus aureus*, *Enterococcus faecium*, *Candida albicans*, *Pseudomonas aeruginosa* in MS2 Bacteriophage v preizkusu, ki ga je izvedel zunanji izvajalec Swisstest Testmaterialien AG leta 2021 (poročilo o preskusu št. 202120117).

Kompatibilnost programskih možnosti

Program	Ožemanje			Predpranje 1)	Madeži 2)	Dodatno izpiranje	Dodatna mehkooba	Končevanje s paro 2)	Nočno	Zamik vklopa	Upravljanje časa
Eco 40-60	■	■	■	■	■	■	■	■	■	■	■
Cottons	■	■	■	■	■	■	■	■	■	■	■
Synthetics	■	■	■	■	■	■	■	■	■	■	■
Delicates	■	■	■			■	■		■	■	
Wool	■	■	■							■	
Duvel	■	■					■			■	

Program	Ožemanje 			Predpranje 1) 	Madeži 2) 	Dodatno izpiranje 	Dodatna mehoba+ 	Končevanje s paro2) 	Nočno 	Zamik vklopa 	Upravljanje časa 	
Spin/Drain	■	■	■ ³⁾								■	
Rinse	■	■	■			■					■	
FreshScent 											■	■
Cashmere 											■	■
Sport	■	■	■	■		■					■	
Anti-Allergy 	■	■	■	■	■	■	■	■			■	
Rapid 14min	■	■	■								■	
MixCare 69min	■	■	■			■	■				■	

1) Funkcij Predpranje in Madeži ni mogoče izbrati skupaj.

2) Ta funkcija ne deluje pri temperaturah, nižjih od 40 °C.

3) Če nastavite funkcijo Brez ožemanja, naprava izvede samo črpanje.

Ustrezna pralna sredstva za programe pranja

Program	Univerzalni prašek ¹⁾	Univerzalno tekoče pralno sredstvo	Tekoče pralno sredstvo za barvasto perilo	Občutljivo volнено perilo	Posebno
Eco 40-60	▲	▲	▲	--	--
Cottons	▲	▲	▲	--	--
Synthetics	▲	▲	▲	--	--
Delicates	--	--	--	▲	▲
Wool 	--	--	--	▲	▲
Duvet	--	--	--	▲	▲

Program	Univerzalni prašek ¹⁾	Univerzalno tekoče pralno sredstvo	Tekoče pralno sredstvo za barvasto perilo	Občutljivo volнено perilo	Posebno
Sport	--	▲	▲	--	--
Anti-Allergy 	▲	▲	--	--	▲
Rapid 14min	--	▲	▲	--	--
MixCare 69min	▲	▲	▲	--	--

1) Pri temperaturah, višjih od 60 °C, je priporočena uporaba praška.

▲ = Priporočeno

-- = Ni priporočeno

8.2 Woolmark Wool Care - modra



Postopek pranja volne tega stroja so odobrili pri podjetju Woolmark za pranje volnenih oblačil z oznako za Zročno pranje«, pod pogojem, da so izdelki oprani v skladu z navodili na etiketi oblačila in tistimi, ki jih je izdal proizvajalec tega pralnega stroja. M2103

Woolmarkov simbol je certifikacijska znamka v številnih državah.

WOOL HAND WASH SAFE



9. NASTAVITVE

9.1 Zvočni signali

Ta naprava ima različne zvočne signale, ki se oglasijo:

- Ob vklopu naprave (poseben kratek zvok).
- Ob izklopu naprave (poseben kratek zvok).
- Ob dotiku tipk (klik).
- Ob napačni izbiri (3 kratki zvoki).
- Ob koncu programa (zaporedje zvokov približno dve minuti).
- V primeru napake v delovanju naprave (zaporedje kratkih zvokov približno 5 minut).

Za **izklop/vklop** zvočnih signalov ob zaključku programa se za približno dve



sekundi sočasno dotaknite tipk  in . Na prikazovalniku se prikaže On/Off



Če izklopite zvočne signale, ti še naprej delujejo v primeru napake v delovanju naprave.

9.2 Varovalo za otroke

S to funkcijo lahko otrokom preprečite igranje z upravljalno ploščo.

Za **vklop/izklop** te funkcije držite pritisnjeno tipko , dokler se na prikazovalniku ne **prikaže/izgine** z njega .

Naprava po izklopu privzeto izbere to funkcijo.

Funkcija varovala za otroke morda ne bo na voljo nekaj sekund po vklopu naprave.

10. PRED PRVO UPORABO

1. Prepričajte se, da je na voljo električno napajanje in da je pipa odprta.
2. V predelek, označen z , vlijte majhno količino pralnega sredstva.

3. Nastavite in vklopite program za bombaž pri najvišji temperaturi brez perila v bobnu.

Na ta način iz bobna in kadi odstranite vso morebitno umazanijo.

11. VSAKODNEVNA UPORABA



OPOZORILO!

Oglejte si poglavja o varnosti.

11.1 Vklp naprave

1. Vtaknite vtič v vtičnico.
 2. Odprite pipo.
 3. Nekaj sekund pritiskajte tipko Vklp/ Izklop, da vklopite napravo.
- Oglasi se kratek zvočni signal.

11.2 Vstavljanje perila

1. Odprite vrata naprave.
 2. Izpraznite žepe in razgrnite oblačila, preden jih daste v napravo.
 3. Posamezne kose perila enega za drugim vstavite v boben.
- V boben ne dajajte preveč perila.
4. Dobro zaprite vrata.

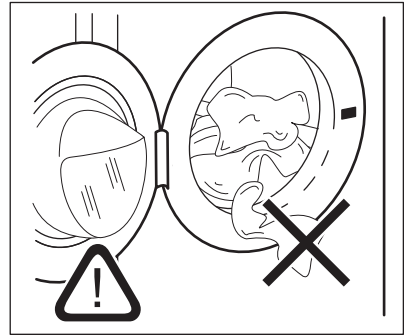

POZOR!





Pazite, da se perilo ne bo ujelo med tesnilo in vrata, da preprečite nevarnost iztekanja vode in poškodbe perila.



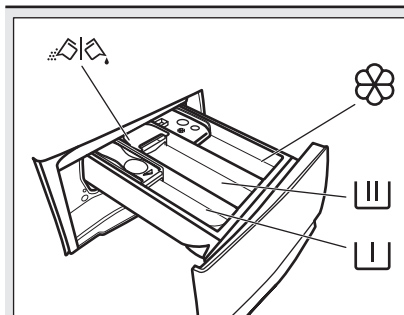

Zaradi pranja zelo mastnih madežev se lahko poškodujejo gumijasti deli pralnega stroja.

11.3 Dodajanje pralnega sredstva in dodatkov



-  Predelek za predpranje, program namakanja ali sredstvo za odstranjevanje madežev.
-  Predelek za fazo pranja.
-  Predelek za tekoče dodatke (mehčalec, škrob).
- MAX** Najvišja raven za tekoče dodatke.
-  Loputa za pralni prašek ali tekoče pralno sredstvo.

-  Vedno upoštevajte navodila z embalaže pralnih sredstev, a priporočamo, da ne prekoračite najvišje navedene ravni (**MAX**). Ta količina zagotavlja najboljše rezultate pranja.
-  Po potrebi po pranju iz predala za pralno sredstvo odstranite ostanke pralnega sredstva.

11.4 Preverjanje položaja lopute za pralno sredstvo

1. Predal za pralno sredstvo izvlačite, dokler se ne ustavi.

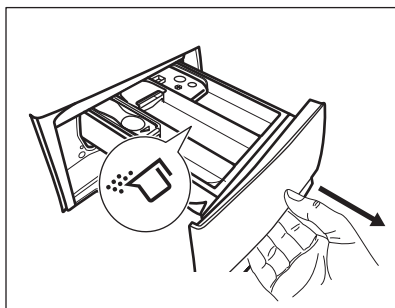

2. Ročico potisnite navzdol, da odstranite predal.
3. Če želite uporabiti prašek, obrnite loputo navzgor.
4. Če želite uporabiti tekoče pralno sredstvo, obrnite loputo navzdol.

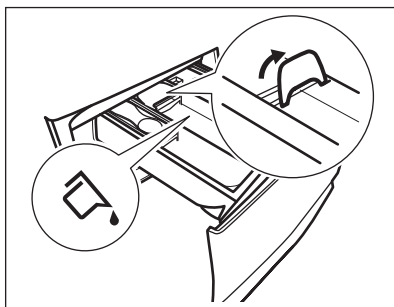

Ko je loputa v položaju **NAVZDOL**:

- Ne uporabljajte želatinastih ali gostih tekočih pralnih sredstev.
 - Ne prekoračite količine tekočega pralnega sredstva, označene na loputi.
 - Ne nastavite faze predpranja.
 - Ne nastavite funkcije zamika vклоpa.
5. Izmerite ustrezno količino pralnega sredstva in mehčalca.
 6. Pazljivo zaprite predal za pralno sredstvo.

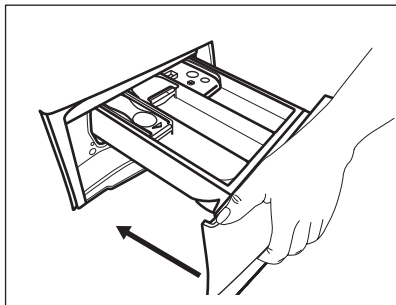

Loputa se med zapiranjem predala ne sme zatikati.

11.5 Nastavitev programa

1. Obrnite gumb za izbiro programa, da izberete želeni program pranja.

Indikator tipke Začetek/Prekinitev  utripa.

Prikazovalnik prikazuje trajanje programa.

2. Če želite spremeniti temperaturo in/ali število vrtljajev centrifuge, se dotaknite ustrezne tipke.
3. Po potrebi z dotikom ustreznih tipk nastavite eno ali več funkcij. Na prikazovalniku zasvetijo ustrezni indikatorji, informacije pa se skladno spremenijo.



Če izbira **ni mogoča**, se oglasi zvočni signal, na prikazovalniku pa se prikaže

11.6 Vklon programa





Dotaknite se tipke Začetek/Prekinitev , da vklopite program. Programa ni mogoče zagnati, ko indikator tipke ne sveti in ne utripa (npr. gumb za izbiro programa v napačnem položaju). Ustrezní indikator preneha utripati in sveti.

Program se zažene, vrata do zaklenjena. Na prikazovalniku se prikaže indikator



Preden naprava začne polniti vodo, lahko kratek čas deluje odtočna črpalka.





11.7 Zagon programa z zamikom vklopa

1. Pritiskajte tipko Zamik vklopa , dokler se na prikazovalniku ne prikaže želeni zamik vklopa. Na prikazovalniku se prikaže indikator .
2. Dotaknite se tipke Začetek/Prekinitev . Vrata naprave se zaklenejo in začne se odštevanje časa zamika vklopa. Na prikazovalniku se prikaže indikator .

Po koncu odštevanja se program zažene samodejno.



Preklic zamika vklopa po začetku odštevanja

Za preklic zamika vklopa:

1. Dotaknite se tipke Začetek/Prekinitev , da prekinete delovanje naprave. Utripa ustrezni indikator.
2. Pritiskajte tipko Zamik vklopa , dokler se na prikazovalniku ne prikaže  in indikator  ugasne.
3. Ponovno se dotaknite tipke Začetek/Prekinitev , da takoj zaženete program.

Sprememba zamika vklopa po začetku odštevanja

Za spremembo zamika vklopa:

1. Dotaknite se tipke Začetek/Prekinitev , da prekinete delovanje naprave. Utripa ustrezni indikator.
2. Pritiskajte tipko Zamik vklopa , dokler se na prikazovalniku ne prikaže želeni zamik vklopa.
3. Ponovno se dotaknite tipke Začetek/Prekinitev , da začnete novo odštevanje.

11.8 Zaznavanje količine perila SensiCare System

- i** Trajanje programa na prikazovalniku navaja **srednjo/veliko količino perila**.

Po pritisku tipke Začetek/Prekinitve  indikator največje navedene količine perila ugasne, SensiCare System pa začne z zaznavanjem količine perila:

1. Naprava zazna količino perila v prvih 30 sekundah. Pri programih, kjer je na voljo funkcija Upravljanje časa med to fazo črtice funkcije

Upravljanje časa ---- pod časovnimi številkami predvajajo preprosto animacijo. Boben se na kratko obrne.

2. Trajanje programa se da ustrezno prilagoditi in se lahko podaljša ali skrajša. Po nadaljnjih 30 sekundah se začne polnjenje z vodo.

Po koncu zaznavanja količine perila, v **primeru prevelike napolnjenosti bobna**, na prikazovalniku utripa indikator **MAX**:

V tem primeru je mogoče za 30 sekund prekiniti delovanje naprave in odstraniti odvečno perilo.

Ko odstranite odvečno perilo, se dotaknite tipke Začetek/Prekinitve , da ponovno zaženete program. Fazo SensiCare lahko ponovite do trikrat (oglejte si točko 1).

Pomembno! Če količine perila ne zmanjšate, se program pranja kljub prekomerni napolnjenosti bobna vseeno začne. V tem primeru ni mogoče zagotoviti najboljših rezultatov pranja.



- i** Približno 20 minut po začetku programa je mogoče ponovno nastaviti čas trajanja glede na zmogljivost perila za vpijanje vode.

- i** Zaznavanje SensiCare se izvede samo pri celotnih programih pranja in če trajanje programa ni skrajšano s tipko Upravljanje časa.

- i** SensiCare System ni na voljo pri vseh programih, kot so: Wool, Rinse, in programi s kratkimi cikli.

11.9 Prekinitve programa in spreminjanje funkcij

Med izvajanjem programa lahko spremenite **samo nekatere** funkcije:

1. Dotaknite se tipke Začetek/Prekinitve . Utripa ustrezni indikator.
2. Spremenite funkcije. Informacije na prikazovalniku se skladno spreminjajo.
3. Ponovno se dotaknite tipke Začetek/Prekinitve . Program pranja se nadaljuje.

- i** Za ponoven zagon programa se prepričajte, da je gumb za izbiro programa v pravilnem položaju na prekinjenem programu in da indikator tipke Začetek/Prekinitve  utripa.

11.10 Preklic trenutnega programa

1. Pritisnite tipko Vklop/Izklop za preklic programa in izklop naprave.
2. Ponovno pritisnite tipko Vklop/Izklop za vklop naprave.

- i** Če je SensiCare System končal in se je točenje vode že začelo, se novi program zažene, **tudi če ne ponovite delovanja SensiCare System**. Voda in pralno sredstvo se ne izčrpa, da se prepreči odpad. Na prikazovalniku se prikaže najdaljše trajanje programa in to se posodobi približno 20 minut po začetku novega programa.

Za preklic obstaja tudi druga možnost:

1. Obrnite gumb za izbiro programa v položaj »Reset« (Ponastavitev) • .
2. Počakajte eno sekundo. Na prikazovalniku se prikaže ---- . Sedaj lahko nastavite nov program pranja.

11.11 Odpiranje vrat - Dodajanje oblačil

- i** Če sta temperatura in raven vode v bobnu previsoki in/ali se boben še vedno vrti, ne morete odpreti vrat.

Med izvajanjem programa ali zamika vklopa so vrata naprave zaklenjena. Na prikazovalniku se prikaže indikator .

1. Dotaknite se tipke Začetek/Prekinitvev .

Na prikazovalniku ustrezen indikator zaklenjenih vrat ugasne.

2. Odprite vrata naprave. Po potrebi dodajte ali odstranite perilo. Zaprite vrata in se dotaknite tipke Začetek/Prekinitvev .

Izvajanje programa ali zamika vklopa se nadaljuje.

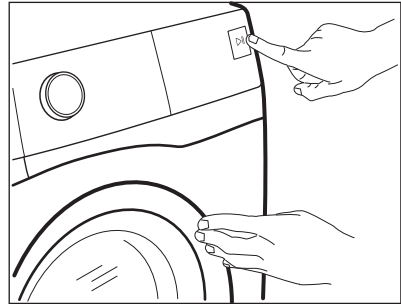

11.12 Konec programa

Ob koncu programa se naprava samodejno izklopi. Oglasijo se zvočni signali (če so vklopljeni). Na prikazovalniku se prikaže .

Indikator tipke Začetek/Prekinitvev  ugasne.

Vrata se odklenejo, indikator  pa ugasne.

1. Pritisnite tipko Vklop/Izklop za izklop naprave.



Pet minut po koncu programa funkcija varčevanja z energijo samodejno izklopi napravo.



- i** Ob ponovnem vklopu naprave se na prikazovalniku prikaže konec prejšnjega programa. Z obračanjem gumba za izbiro programa nastavite nov program.



2. Iz naprave odstranite perilo.
3. Preverite, ali je boben prazen.
4. Vrata in predal za pralno sredstvo pustite priprta, da preprečite nastajanje plesni in neprijetnih vonjav.

11.13 Izčrpanje vode po koncu programa

Če ste izbrali program ali funkcijo, ki ne izčrpa vode zadnjega izpiranja, je program končan, a:

- Časovno področje prikazuje , prikazovalnik pa zaklenjena vrata .
- Boben se še vedno obrača v rednih intervalih in na ta način prepreči mečkanje perila.
- Vrata ostanejo zaklenjena.
- Če želite odpreti vrata, morate izčrpati vodo:

1. Po potrebi se dotaknite tipke Ožemanje, da znižate število vrtljajev centrifuge, ki ga predlaga naprava.
2. Pritisnite tipko Začetek/Prekinitev:
 - Če ste nastavili Zadržano izpiranje , naprava izčrpa vodo in zažene centrifugo.
 - Če ste nastavili Nočno , naprava samo izčrpa vodo.

Indikator funkcije Zadržano izpiranje  in Nočno  izgine.

3. Ko je program zaključen in indikator zaklenjenih vrat  ugasne, lahko odprete vrata.
4. Nekaj sekund pritiskajte tipko Vklop/Izklop, da izklopite napravo.

11.14 Funkcija stanja pripravljenosti

Funkcija stanja pripravljenosti samodejno izklopi napravo za zmanjšanje porabe energije v naslednjih primerih:

- Ko naprave ne uporabljate pet minut. Pritisnite tipko Vklop/Izklop za ponoven vklop naprave.
- Pet minut od konca programa pranja. Pritisnite tipko Vklop/Izklop za ponoven vklop naprave. Na prikazovalniku se prikaže konec zadnjega programa. Z obračanjem gumba za izbiro programa nastavite nov program. Če gumb obrnete v

položaj »Reset« (Ponastavitev) , se naprava po 30 sekundah samodejno izklopi.



Če nastavite program ali funkcijo, ki se konča z vodo v bobnu, funkcija stanja pripravljenosti **ne izklopi** naprave in vas na ta način opozori, da je treba izčrpati vodo.

12. NAMIGI IN NASVETI



OPOZORILO!

Oglejte si poglavja o varnosti.

12.1 Vstavljanje perila

- Perilo razdelite na: belo, barvno, sintetično, občutljivo in volнено.
- Upoštevajte navodila za pranje, ki se nahajajo na etiketah za vzdrževanje perila.
- Belega in barvnega perila ne perite skupaj.
- Nekatero barvno perilo se pri prvem pranju razbarva. Priporočamo, da ga prvih nekaj pranj perete ločeno.
- Večslojno, volнено perilo in perilo s poslikavami obrnite z notranjo stranjo navzven.
- Predhodno poskrbite za trdovratne madeže.
- Trdovratne madeže odstranite s posebnim pralnim sredstvom.
- Bodite previdni z zavesami. Snemite kaveljčke in dajte zaveso v pralno vrečo ali prevleko za blazino.
- Zelo majhna količina perila lahko povzroči težave z uravnoveženostjo pri centrifugi, kar vodi do prekomernih tresljajev. Če pride do tega:
 - a. prekinite program in odprite vrata (oglejte si poglavje »Vsakodnevna uporaba«),

- b. ročno porazdelite perilo, tako da bodo kosi perila enakomerno porazdeljeni po kadi,
 - c. pritisnite tipko Začetek/ Prekinitev. Centrifuga se nadaljuje.
- Zapnite gumbe na prevlekah za blazine, zadrge, sponke in kaveljčke. Zapnite pasove, zavežite vrvice, vezalke, trakove in vse druge ohlapne predmete.
 - Ne perite nezarobljenega ali strganega perila. Za pranje majhnih predmetov (kosov perila) in/ali občutljivega perila (npr. nedrčkov z lokom, pasov, hlačnih nogavic, vezalk, trakov itd.) uporabite pralno vrečo.

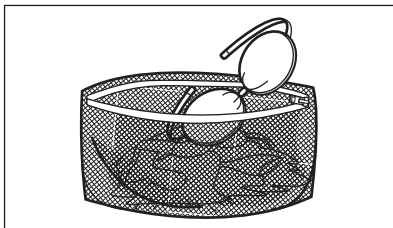

- Izpraznite žepke in razgrnite oblačila.

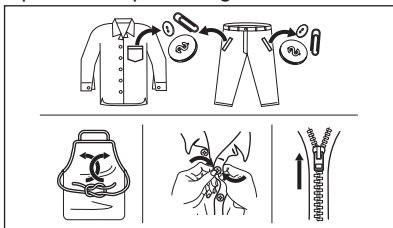

12.2 Trdovratni madeži

Za nekatere madeže voda in pralno sredstvo nista dovolj.

Priporočamo, da te madeže odstranite, preden daste perilo v napravo.

Na voljo so posebna sredstva za odstranjevanje madežev. Uporabite posebno sredstvo za odstranjevanje madežev, ki je primerno za vrsto madeža in tkanine.

12.3 Vrsta in količina pralnega sredstva

Izbira pralnega sredstva in uporaba prave količine vplivata na učinkovitost pranja, zmanjšujeta pa tudi odpadke in promagata varovati okolje:

- Uporabljajte samo pralna in druga sredstva, ki so posebej namenjena pranju v pralnem stroju. Najprej upoštevajte naslednja splošna pravila:
 - pralni praški za vse vrste tkanin, razen občutljivih. Za belo perilo in razkuževanje perila uporabljajte pralni prašek, ki vsebuje belilo,
 - tekoča pralna sredstva, po možnosti za programe pranja pri nižjih temperaturah (največ 60 °C) za vse vrste tkanin ali posebne samo za volno.
- Izbira in količina pralnega sredstva sta odvisni od: vrste tkanine (občutljivo perilo, volneno perilo, bombaž itd.), barve oblačil, teže perila, stopnje umazanosti, temperature pranja in trdote vode.
- Upoštevajte navodila z embalaže pralnih ali drugih sredstev in pazite, da ne prekoračite najvišje navedene ravni (**MAX**).
- Ne mešajte različnih vrst pralnih sredstev.
- Uporabite manj pralnega sredstva, če:
 - perete manjšo količino perila,
 - je perilo manj umazano,
 - se pralno sredstvo med pranjem zelo peni.
- Tablete ali kapsule pralnega sredstva vedno vstavite v boben, ne v predal za pralno sredstvo.

Premajhna količina pralnega sredstva lahko povzroči naslednje:

- nezadovoljive rezultate pranja,
- posivitev perila,
- mastna oblačila,
- plesen v napravi.

Prevelika količina pralnega sredstva lahko povzroči naslednje:

- penjenje,
- slabši učinek pranja,
- slabše izpiranje,
- večji negativni vpliv na okolje.

12.4 Ekološki nasveti

Za varčevanje z vodo, energijo in pomoč pri zaščiti okolja priporočamo, da upoštevate naslednje nasvete:

- **Običajno umazano perilo** lahko perete **brez predpranja** in tako prihranite pralno sredstvo, vodo in čas (s tem varujete tudi okolje!).
- Če napravo napolnite z **največjo količino perila, ki je navedena za vsak program, zmanjšate porabo energije in porabo vode.**
- Z ustreznimi predhodnimi postopki lahko odstranite madeže in posamezne umazane dele; perilo lahko za tem perete pri nižji temperaturi.
- Za pravo količino pralnega sredstva si oglejte količino, ki jo predlaga proizvajalec pralnega sredstva, in preverite trdoto vode vašega domačega sistema. Oglejte si »Trdota vode«.

- Nastavite **najvišje število vrtljajev centrifuge** za izbrani program pranja, **preden perilo sušite v sušilnem stroju.** Na ta način prihranite energijo med sušenjem!

12.5 Trdota vode

Če je trdota vode na vašem območju visoka ali srednja, priporočamo, da uporabite sredstvo za mehčanje vode za pralne stroje. Na območjih, kjer je voda bolj mehka, uporaba sredstva za mehčanje vode ni potrebna.

Za informacije o trdoti vode v vašem kraju se obrnite na krajevno vodovodno podjetje.

Uporabite pravo količino sredstva za mehčanje vode. Upoštevajte navodila z embalaže izdelka.

13. VZDRŽEVANJE IN ČIŠČENJE



OPOZORILO!

Oglejte si poglavja o varnosti.

13.1 Razpored občasnega čiščenja

Občasno čiščenje pomaga podaljšati življensko dobo naprave.

Po koncu vsakega programa naj ostanejo vrata in predal za pralno sredstvo malo priprta, da omogočite kroženje zraka in posušite notranjost naprave: na ta način preprečite nastajanje plesni in neprijetnih vonjav.

Če naprave ne uporabljate dalj časa: zaprite pipo in izključite napravo.

Orientacijski razpored občasnega čiščenja:

Odstranjevanje vodnega kamna	Dvakrat letno
Vzdrževalno pranje	Enkrat mesečno

Čiščenje tesnila vrat	Vsaka dva meseca
Čiščenje bobna	Vsaka dva meseca
Čiščenje predala za pralno sredstvo	Vsaka dva meseca
Čiščenje filtra odtočne črpalke	Dvakrat letno
Čiščenje filtra v cevi za dovod vode in filtra v ventilu	Dvakrat letno

V naslednjih odstavkih je razloženo, kako morate čistiti vsak del.

13.2 Odstranjevanje tujkov



Pred zagonom programa preverite, ali so vsi žepi prazni in ohlapni predmeti zapeti. Oglejte si »Polnjenje stroja« v »Namigi in nasveti«.

Odstranite vse tujke (kot so kovinske sponke, gumbi, kovanci itd.), ki jih morda

najdete za tesnilom vrat, v filtrih in bobnu. Oglejte si odstavke »Tesnilo vrat z zbiralnim utorom«, »Čiščenje bobna«, »Čiščenje odtočne črpalke« in »Čiščenje filtra v cevi za dovod vode in filtra v ventilu«. Po potrebi se obrnite na pooblaščen servisni center.

13.3 Čiščenje zunanjih površin

Napravo čistite le z blagim milom in toplo vodo. Povsem posušite vse površine. Ne uporabljajte grobih gobic ali abrazivnih materialov.



POZOR!

Ne uporabljajte alkohola, topil ali kemičnih izdelkov.



POZOR!

Kovinskih površin ne čistite s čistili na osnovi klora.

13.4 Odstranjevanje vodnega kamna



Če je trdota vode na vašem območju visoka ali srednja, priporočamo, da uporabite sredstvo za odstranjevanje vodnega kamna za pralne stroje.

Redno pregledujte boben, da preverite morebitno prisotnost vodnega kamna.

Običajna pralna sredstva že vsebujejo sredstva za mehčanje vode, a priporočamo, da občasno zaženete program s praznim bobnom in sredstvom za odstranjevanje vodnega kamna.



Vedno upoštevajte navodila z embalaže izdelka.

13.5 Vzdrževalno pranje

Ponavljajoča in dolgotrajna uporaba programov z nizko temperaturo lahko povzroči kopičenje pralnega sredstva, ostankov kosmov in rast bakterij v bobnu in kadi. Zaradi tega lahko nastanejo neprijetne vonjave in plesen. Če želite odstraniti te ostanke in očistiti notranjost naprave, redno izvajajte vzdrževalno pranje (vsaj enkrat na mesec).



Oglejte si razdelek »Čiščenje bobna«.

13.6 Tesnilo vrat z zbiralnim utorom

Ta naprava ima **samočistilni odtočni sistem**, ki lahka vlakna, odpadla z oblačil, odplakne z vodo. Redno pregledujte tesnilo. Kovance, gumbe in druge majhne predmete lahko odstranite ob koncu programa.

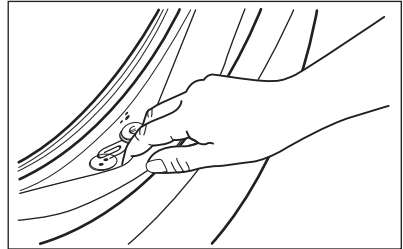

Po potrebi ga očistite s čistilnim sredstvom, ki vsebuje amonijak, ne da bi opraskali površino tesnila.



Vedno upoštevajte navodila na embalaži izdelka.

Preverite in odstranite vse predmete (če so), ki se lahko ujamejo v pregib.

Pazite, da med vrati in gumijastim tesnilom vrat ne ostane noben kos perila.

Z vlažno krpo obrišite vso umazanijo ali ostanke vode, ki so ostali v tesnilu vrat po zaključku programa.

13.7 Čiščenje bobna

Redno pregledujte boben, da preprečite neželene usedline.

Zaradi zarjavelih tujkov v bobnu ali prisotnosti železa v vodi lahko pride do kopičenja rje v bobnu

Očistite boben s posebnim čistilom za nerjavno jeklo.

- i** Vedno upoštevajte navodila z embalaže izdelka. Bobna ne čistite s sredstvi za odstranjevanje vodnega kamna, ki vsebujejo kisline, ali čistili, ki vsebujejo klor, jeklenimi gobicami ali jekleno volno

Za temeljito čiščenje:

1. Iz bobna odstranite vse perilo.
2. Zaženite program Cottons z najvišjo temperaturo.
3. V prazen boben natresite majhno količino praška, da izperete morebitne ostanke.

- i** Občasno se lahko ob koncu programa na prikazovalniku prikaže ikona : to je priporočilo za »čiščenje bobna«. Po čiščenju bobna ikon izgine.

13.8 Čiščenje predala za pralno sredstvo

Za preprečitev morebitnih ostankov praška ali strjenega mehčalca in/ali tvorbe plesni v predalu za pralno sredstvo občasno opravite naslednji postopek čiščenja:

1. Odprite predal. Pritisnite jeziček navzdol, kot prikazuje slika, in ga izvlecite.

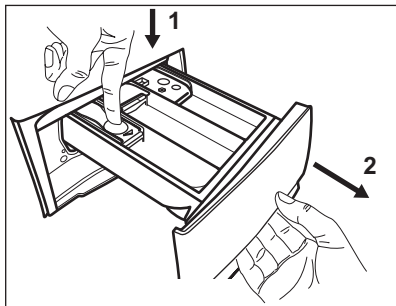

2. Za pomoč pri čiščenju odstranite zgornji del predelka za dodatke in ga

13.9 Čiščenje odtočne črpalke

Redno pregledujte filter odtočne črpalke in poskrbite, da bo čist.

izperite pod tekočo toplo vodo, da odstranite morebitne ostanke nakopičenega pralnega sredstva. Po čiščenju zgornji del namestite nazaj.

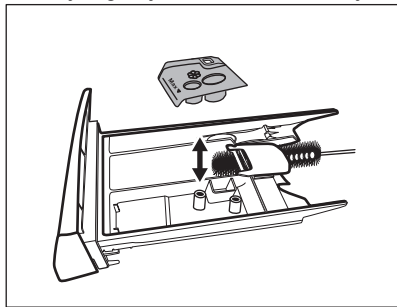

3. Prepričajte se, da so z zgornjega in spodnjega dela odprtine odstranjeni vsi ostanke pralnega sredstva. Odprtino očistite z majhno krtačko.

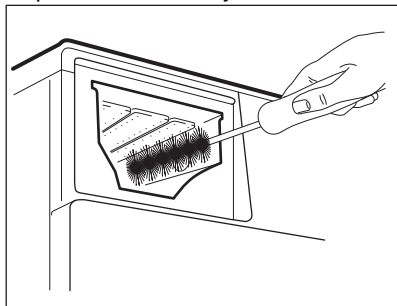

4. Predal za pralno sredstvo vstavite v vodila in ga zaprite. Zaženite program izpiranja brez perila v bobnu.

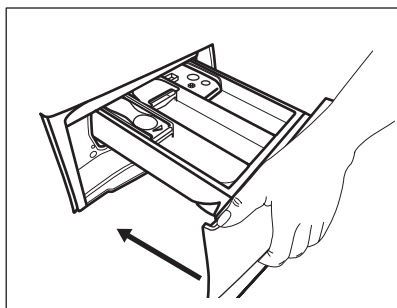

Odtočno črpalko očistite, če:

- Naprava ne izčrpa vode.
- Se boben ne obrača.
- Naprava oddaja nenavadne zvoke zaradi blokade odtočne črpalke.
- Se na prikazovalniku izpiše opozorilna koda **E20**.



OPOZORILO!

- Iztaknite vtič iz omrežne vtičnice.
- Filtra ne odstranjujete, medtem ko naprava deluje.
- Črpalke ne čistite, če je voda v napravi vroča. Počakajte, da se voda ohladi.
- Večkrat ponovite 3. korak, tako da zapirate in odpirate ventil, dokler voda ne preneha iztekati.

V bližini imejte krpo za brisanje vode, ki bo iztekla ob odstranitvi filtra.

Črpalko očistite na naslednji način:

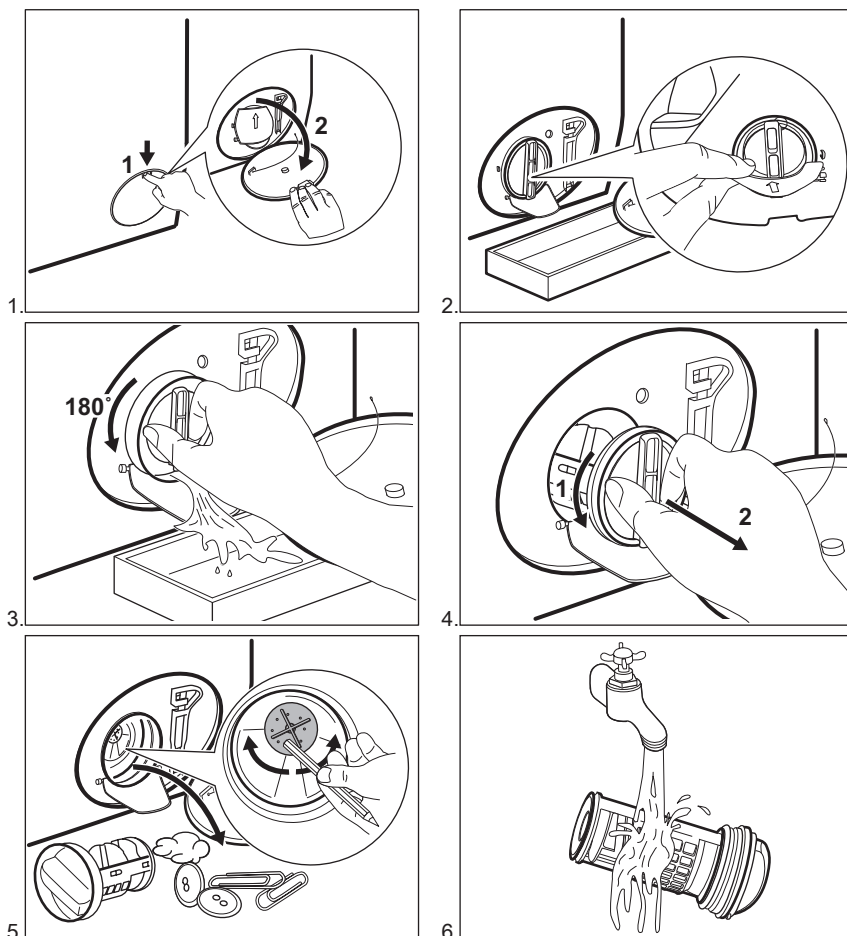

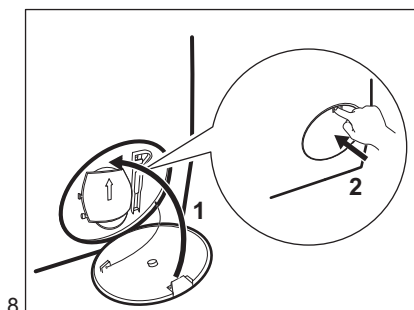
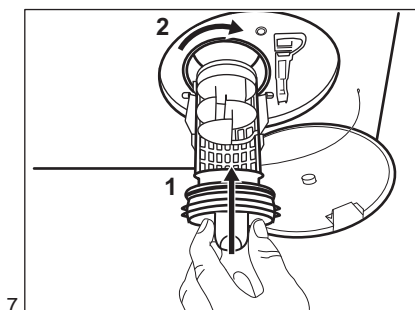
**OPOZORILO!**

Preverite, ali se rotor črpalke vrti. Če se ne, se obrnite na pooblaščen servisni center. Filter morate priviti pravilno, da preprečite iztekanja.

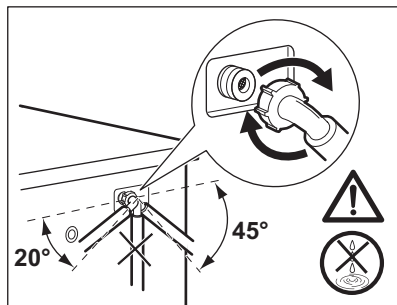
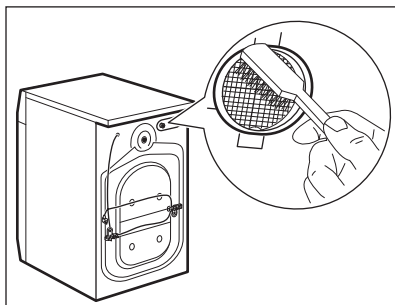
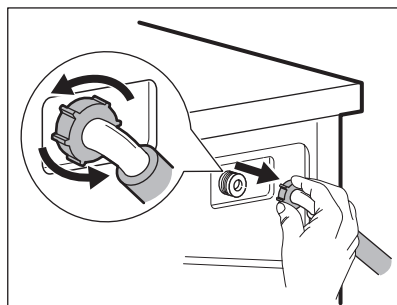
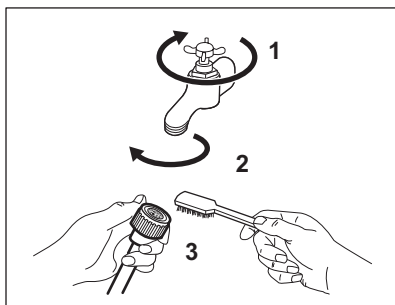
13.10 Čiščenje filtra v cevi za dovod vode in filtra v ventilu**13.11 Črpanje v sili**

Če naprava ne more izčrpati vode, opravite isti postopek, ki je opisan v odstavku »Čiščenje odtočne črpalke«. Po potrebi očistite črpalke.

13.12 Zaščita pred zmrzaljo

Če je naprava nameščena na mestu, kjer je lahko temperatura okrog 0 °C ali pade pod ničlo, odstranite preostalo vodo iz cevi za dovod vode in odtočne črpalke.

1. Iztaknite vtič iz omrežne vtičnice.
2. Zaprite pipo.

3. Konca cevi za dovod vode položite v posodo in pustite, da voda odteče iz cevi.
4. Izpraznite odtočno črpalko. Oglejte si postopek za črpanje v sili.
5. Ko je odtočna črpalka prazna, znova namestite cev za dovod vode.

**OPOZORILO!**

Pred ponovno uporabo naprave se prepričajte, da je temperatura višja od 0 °C. Proizvajalec ni odgovoren za škodo, nastalo zaradi nizkih temperatur.

14. ODPRAVLJANJE TEŽAV

**OPOZORILO!**

Oglejte si poglavja o varnosti.

14.1 Opozorilne kode in možne okvare

Naprava se ne zažene oz. se ustavi med delovanjem. Najprej poskusite najti rešitev težave (oglejte si razpredelnice).

**OPOZORILO!**

Pred kakršnimi koli preverjanji izklopite napravo.

Pri nekaterih težavah se na prikazovalniku prikaže opozorilna

koda, tipka Začetek/Prekinitev  pa lahko nepretrgoma utripa:

Težava	Možna rešitev
E 10 Naprava se ne napolni z vodo pravilno.	<ul style="list-style-type: none"> • Preverite, ali je pipa odprta. • Prepričajte se, da tlak dovoda vode ni prenizek. Za te informacije se obrnite na krajevno vodovodno podjetje. • Prepričajte se, da pipa ni zamašena. • Prepričajte se, da cev za dovod vode ni prepognjena, poškodovana ali ukrivljena. • Preverite, ali je cev za dovod vode pravilno priključena. • Prepričajte se, da filter v cevi za dovod vode in filter v ventilu nista zamašena. Oglejte si »Vzdrževanje in čiščenje«.
E20 Naprava ne izčrpa vode.	<ul style="list-style-type: none"> • Prepričajte se, da sifon ni zamašen. • Prepričajte se, da cev za odvod vode ni prepognjena ali ukrivljena. • Prepričajte se, da filter na odtoku ni zamašen. Po potrebi očistite filter. Oglejte si »Vzdrževanje in čiščenje«. • Preverite, ali je cev za odvod vode pravilno priključena. • Nastavite program črpanja, če ste nastavili program brez faze črpanja. • Nastavite program črpanja, če ste nastavili funkcijo, ki se zaključí z vodo v kadi.
E40 Vrata naprave so odprta ali niso pravilno zaprta.	<ul style="list-style-type: none"> • Prepričajte se, da so vrata dobro zaprta.

<p>E91 Notranja napaka. Ni komunikacije med elektronskimi elementi naprave.</p>	<ul style="list-style-type: none"> • Program se ni zaključil pravilno ali pa se je naprava pre-zgodaj ustavila. Napravo izklopite in jo ponovno vklopite. • Če se ponovno prikaže opozorilna koda, se obrnite na pooblaščen servisni center.
<p>EHO Električno napajanje je nestabilno.</p>	<ul style="list-style-type: none"> • Počakajte, da se električno napajanje stabilizira.

Če se na prikazovalniku prikažejo druge opozorilne kode, izklopite in vklopite napravo. Če se težava nadaljuje, se obrnite na pooblaščen servisni center.

V primeru različnih težav s pralnim strojem preverite spodnjo razpredelnico glede možnih rešitev.

Težava	Možna rešitev
<p>Program se ne zažene.</p>	<ul style="list-style-type: none"> • Poskrbite, da bo vtič vtaknjen v vtičnico. • Poskrbite, da bodo vrata naprave zaprta. • Prepričajte se, da v omarici z varovalkami ni poškodovane varovalke. • Morate se dotakniti tipke Začetek/Prekinitev ▷ . • Če je nastavljen zamik vklopa, nastavitev prekličite ali počakajte, da se odštevanje konča. • Izklopite funkcijo Varovalo za otroke, če je vklopljena. • Preverite položaj gumba pri izbranem programu.
<p>Naprava se napolni z vodo, a jo takoj izčrpa.</p>	<ul style="list-style-type: none"> • Poskrbite, da bo cev za odvod vode v pravem položaju. Cev je morda nameščena prenizko. Oglejte si »Navodila za namestitev«.
<p>Centrifuga ne deluje ali pa pranje traja dlje kot običajno.</p>	<ul style="list-style-type: none"> • Nastavite program ožemanja. • Prepričajte se, da filter na odtoku ni zamašen. Po potrebi očistite filter. Oglejte si »Vzdrževanje in čiščenje«. • Ročno porazdelite perilo v kadi in ponovno vklopite centrifugo. To težavo lahko povzročajo težave z uravnoteženostjo.
<p>Na tleh je voda.</p>	<ul style="list-style-type: none"> • Preverite, ali priključki cevi za vodo tesnijo in da voda ne izteka. • Poskrbite, da na cevi za dovod in cevi za odvod vode ne bo poškodb. • Poskrbite za uporabo pravega pralnega sredstva in zadostne količine.
<p>Vrat naprave ne morete odpreti.</p>	<ul style="list-style-type: none"> • Pazite, da ne izberete programa pranja, ki se zaključí z vodo v kadi. • Preverite, ali je program pranja končan. • Nastavite program črpanja ali ožemanja, če je voda v bobnu. • Prepričajte se, da naprava dobiva električno energijo. • To težavo lahko povzroča okvara naprave. Obrnite se na pooblaščen servisni center.

Težava	Možna rešitev
Naprava povzroča neobičajen hrup in se trese.	<ul style="list-style-type: none"> • Preverite, ali je naprava pravilno poravnana. Oglejte si »Navodila za namestitvev«. • Poskrbite za odstranitev embalaže in/ali transportnih vijakov. Oglejte si »Navodila za namestitvev«. • V boben dodajte še perila. Količina perila je verjetno premajhna.
Trajanje programa se podaljša ali skrajša med izvajanjem programa.	<ul style="list-style-type: none"> • SensiCare System lahko nastavi trajanje programa glede na vrsto in količino perila. Oglejte si »Zaznavanje količine perila SensiCare System« v poglavju »Vsakodnevna uporaba«.
Rezultati pranja niso zadovoljivi.	<ul style="list-style-type: none"> • Povečajte količino pralnega sredstva ali uporabite drugega. • Pred pranjem perila uporabite posebne izdelke za odstranitev trdovratnih madežev. • Poskrbite, da boste nastavili pravo temperaturo. • Zmanjšajte količino perila.
Preveč pene v bobnu med pranjem.	<ul style="list-style-type: none"> • Zmanjšajte količino pralnega sredstva.
Po pranju se v predalu za pralno sredstvo nahajajo ostanki pralnega sredstva.	<ul style="list-style-type: none"> • Poskrbite, da bo loputa v pravem položaju (GOR za prašek - DOL za tekoče pralno sredstvo). • Prepričajte se, da ste predal za pralno sredstvo uporabili v skladu z navodili za uporabo.

Po opravljenem pregledu vklopite napravo. Program se nadaljuje od trenutka prekinitve.

Če se težava ponovi, se obrnite na pooblaščen servisni center.

Potrebni podatki za servisni center se nahajajo na ploščici za tehnične navedbe.

15. VREDNOSTI PORABE

15.1 Uvod



Za podrobnejše informacije o energijski nalepki si oglejte spletno povezavo www.theenergylabel.eu.



Koda QR na energijski nalepki z naprave zagotavlja spletno povezavo do informacij, povezanih z delovanjem naprave, v podatkovni bazi EU EPREL. Energijsko nalepko hranite za referenco skupaj z navodili za uporabo in vsemi drugimi dokumenti, ki so priloženi tej napravi.

Iste informacije lahko v bazi EPREL najdete tudi s pomočjo povezave <https://eprel.ec.europa.eu> ter imena modela in številke izdelka, ki ju najdete na ploščici za tehnične navedbe naprave. Za položaj ploščice za tehnične navedbe si oglejte poglavje »Opis izdelka«.

15.2 Legenda

kg	Količina perila.	ure:mi-nute	Trajanje programa.
kWh	Poraba energije.	°C	Temperatura v perilu.
Litri	Poraba vode.	rpm	Hitrost ožemanja.
%	Preostala vlaga ob koncu faze ožemanja. Višja kot je hitrost ožemanja, večji je hrup in nižja je vsebnost preostale vlage.		



Vrednosti in trajanje programa se lahko razlikujejo glede na različne pogoje (npr. sobno temperaturo, temperaturo in tlak vode, količino in vrsto perila, napajalno napetost) in tudi če spremenite privzeto nastavitvev programa.

15.3 V skladu z uredbo Evropske komisije 2019/2023

Eco 40-60 program	kg	kWh	Litri	ure:mi-nute	%	°C	rpm¹⁾
Polna napolnjenost	8	0.720	57	3:30	53	37	1400
Polovična napolnjenost	4	0.539	42	2:45	53	36	1400
Četrtninska napolnjenost	2	0.150	27	2:45	54	24	1400

1) Največja hitrost ožemanja.

Poraba energije v različnih načinih

Izklop (W)	Stanje pripravljenosti (W)	Zakasnen vklop (W)
0.50	0.50	4.00
Čas do izklopa/stanja pripravljenosti je največ 15 minut.		

15.4 Splošni programi

Te vrednosti so samo orientacijske.

Program	kg	kWh	Litri	ure:mi-nute	%	°C	rpm ¹⁾
Cottons ²⁾ 90 °C	8	2.75	100	3:30	52	85	1400
Cottons 60 °C	8	1.95	95	3:10	52	55	1400
Cottons 20 ³⁾ 20 °C	8	0.36	95	3:00	52	20	1400
Synthetics 40 °C	3	0.60	60	2:10	35	40	1200
Delicates ⁴⁾ 30 °C	2	0.35	55	1:10	35	30	1200
Wool 30 °C	1,5	0.40	50	1:10	30	30	1200

1) Referenčni indikator hitrosti ožemanja.

2) Primerno za pranje močno umazanega perila.

3) Primerno za pranje malo umazanega bombažnega, sintetičnega in mešanega perila.

4) Deluje tudi kot kratek cikel pranja za malo umazano perilo.

16. PRIPOMOČKI

16.1 Na voljo na www.electrolux.com/shop ali pri pooblaščenem trgovcu



Samo ustrezna dodatna oprema, ki jo je odobrilo podjetje ELECTROLUX, zagotavlja varnostne standarde naprave. Če uporabite neodobrene dele, reklamacijski zahtevki ne bodo veljavni.

16.2 Komplet pritrditvenih plošč

Če napravo namestite na podstavek, ki ni dodatna oprema, ki jo dobavi podjetje

ELECTROLUX, napravo pritrdite na pritrditvene plošče.

Pazljivo preberite navodila, priložena dodatni opremi.

16.3 Komplet za namestitev na pralni stroj

Sušilni stroj lahko postavite na pralni stroj **samo s pravim kompletom za namestitev na pralni stroj.**

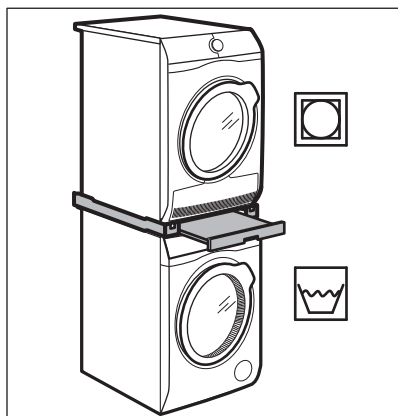

OPOZORILO! Sušilnega stroja ne postavljajte pod pralni stroj. Preverite združljiv komplet za namestitev na pralni stroj, tako da preverite globino vaših naprav.

16.4 Podstavek s predalom

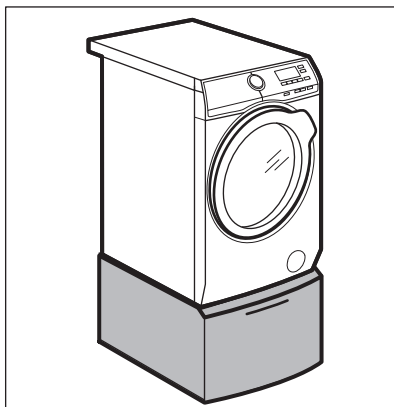

Za dvig naprave in lažje polnjenje in praznjenje stroja. Predal lahko uporabljate za shranjevanje perila, npr.: brisač, čistilnih sredstev in še več.

17. HITRI VODNIK

17.1 Vsakodnevna uporaba

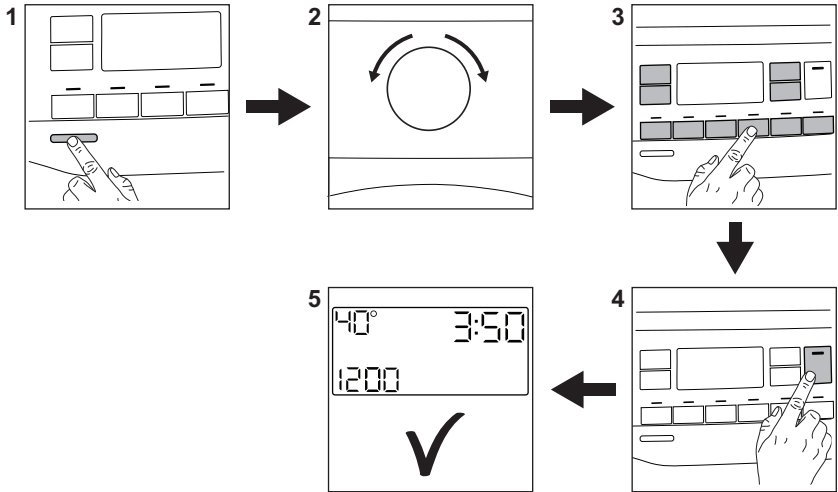

Vtaknite vtič v vtičnico.

Odprite pipo.

Vstavite perilo.

Vlijte pralno sredstvo in drugo sredstvo v ustrezni predelek predala za pralno sredstvo.

1. Pritisnite tipko **Vklop/Izklop** za vklop naprave.
2. Obrnite gumb za izbiro programa, da nastavite zeleni program.

3. Z ustreznimi tipkami nastavite zelene funkcije.

4. Za zagon programa se dotaknite tipke **Začetek/Prekinitev** .

5. Naprava se zažene.

Po koncu programa odstranite perilo.

Pritisnite tipko **Vklop/Izklop** za izklop naprave.

17.2 Čiščenje filtra odtočne črpalke

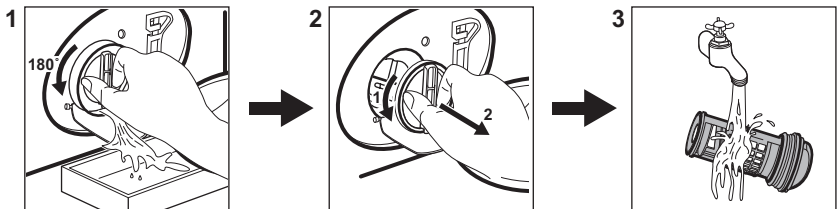

Filter čistite redno, še posebej pa, če se na prikazovalniku prikaže opozorilna koda **E20**.

17.3 Programi

Programi	Količina perila	Opis izdelka
Eko 40-60	8 kg	Bel in barvast bombaž. Običajno umazano perilo.
Cottons	8 kg	Belo in barvno bombažno perilo.
Synthetics	3 kg	Sintetično ali mešano perilo.
Delicates	2 kg	Občutljivo perilo, kot je perilo iz akrila, viskoze in poliestra.
Wool 	1,5 kg	Volna, ki se lahko pere strojno, volna za ročno pranje in občutljive tkanine.
Duvet	3 kg	Odeja iz sintetičke, posteljno pregrinjalo, prešita odeja.
Spin/Drain	8 kg	Vse tkanine razen volnenih in zelo občutljivih. Program za ožemanje in črpanje vode.
Rinse	8 kg	Vse tkanine razen volnenih in zelo občutljivih. Program za izpiranje in ožemanje.
FreshScent 	1 kg	Program s paro za bombažna, sintetična in občutljiva oblačila.
Cashmere 	1 kg	Program s paro za volno in kašmir.
Sport	3 kg	Športna oblačila.
Anti-Allergy 	8 kg	Belo bombažno perilo. Ta program odstrani več kot 99,99 % bakterij in virusov ¹⁾ . Prav tako zagotavlja ustrezno zmanjšanje alergenov.
Rapid 14min	1,5 kg	Malo umazani ali enkrat nošeni kosi perila iz bombaža in sintetičke.
MixCare 69min	5 kg	Bombažna in sintetična oblačila. Ta program zagotavlja dobre rezultate pranja v kratkem času.

¹⁾ Testirano za *Staphylococcus aureus*, *Enterococcus faecium*, *Candida albicans*, *Pseudomonas aeruginosa* in MS2 Bacteriophage na zunanjem testu, ki ga je opravil Swisstatest Testmaterialien AG leta 2021 (Poročilo o preizkusu št. 202120117).

18. SKRB ZA OKOLJE

Reciklirajte materiale, ki jih označuje simbol . Embalažo odložite v ustrezne zabojnike za reciklažo. Pomagajte zaščititi okolje in zdravje ljudi ter reciklirati odpadke električnih in elektronskih naprav. Naprav, označenih

s simbolom , ne odstranjujte z gospodinjstvi odpadki. Izdelek vrnite na krajevno zbirališče za recikliranje ali se obrnite na občinski urad.

www.electrolux.com/shop



135990610-A-372021

